

WEV-140505E

WEV-140505E

モデル	WEV-140505E		WEV-140505G
電圧	DC 12V	DC 14V	DC 14V
電圧範囲	DC 8V-16V		DC 8V-16V
耐電圧	24V		24V
電流	1.5A ± 10%	1.25A ± 10%	1.25A ± 10%
最大電力	8W	15.6W	15.6W
流量	480LPH		480LPH
圧力	5M		5M
入口口径	11.0mm		11.0mm
出口口径	11.0mm		11.0mm
水温範囲	-30~105°C		-30~95°C
環境温度	-30~85°C		-30~85°C
保存温度	-30~85°C		-30~85°C
寸法(mm)	93.0 x 64.2 x 52.0(pump only) 66x45x19(controller)		93.0x64.2x60.1
重量	242g		302g
ポンプ本体材質	PA66+30%GF		
騒音値	<40dB		
固定速/可変速	Single Speed/Variable Speed(PWM)		Single Speed
コントローラー	外付式		内蔵式

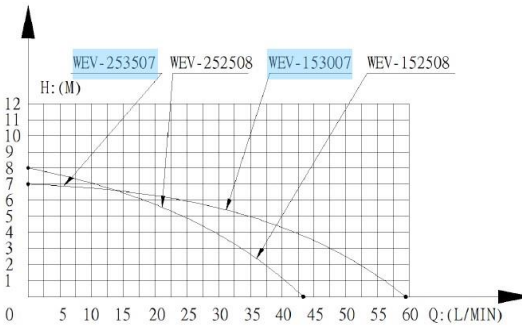

22mm

27mm

モデル	WEV-152508	WEV-252508	WEV-153007	WEV-253507
電圧	DC 12V	DC 24V	DC 12V	DC 24V
電圧範囲	DC 10V-16V	DC 14V-30V	DC 10V-16V	DC 14V-30V
耐電圧	20V	36V	20V	36V
電流	5.6A ± 10%	4.5A ± 10%	5.6A ± 10%	4.5A ± 10%
最大電力	67.2W	108W	67.2W	108W
流量	2500LPH		2800LPH	3600LPH
圧力	8M		7M	
入口口径	22mm		27mm	
出口口径	22mm		27mm	
水温範囲	-10~105°C			
環境温度	-10~85°C			
保存温度	-10~85°C			
寸法(mm)	122.0x94.0x96.3		124.0x94.0x96.2	
重量	about 800g			
ポンプ本体材質	PA66+30%GF/Aluminum			
騒音値	<40dB			
固定速/可変速	Single Speed/Variable Speed(PWM)			
コントローラー	内蔵式			

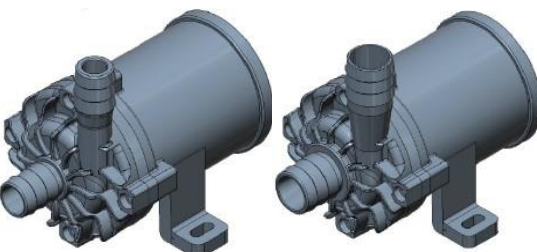
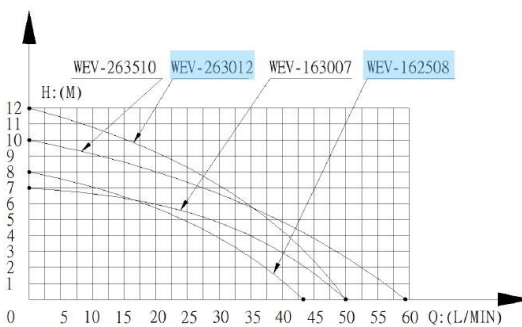

22mm

27mm

モデル	WEV-152508	WEV-252508	WEV-153007	WEV-253507
電圧	DC 12V	DC 24V	DC 12V	DC 24V
電圧範囲	DC 10V-16V	DC 14V-30V	DC 10V-16V	DC 14V-30V
耐電圧	20V	36V	20V	36V
電流	5.6A ± 10%	4.5A ± 10%	5.6A ± 10%	4.5A ± 10%
最大電力	67.2W	108W	67.2W	108W
流量	2500LPH		2800LPH	3600LPH
圧力	8M		7M	
入口口径	22mm		27mm	
出口口径	22mm		27mm	
水温範囲	-10~105°C			
環境温度	-10~85°C			
保存温度	-10~85°C			
寸法(mm)	122.0x94.0x96.3		124.0x94.0x96.2	
重量	about 800g			
ポンプ本体材質	PA66+30%GF/Aluminum			
騒音値	<40dB			
固定速/可変速	Single Speed/Variable Speed(PWM)			
コントローラー	内蔵式			

【オプション】 ・ CAN可変速 ・ protection & fail safes